

Clasificación de los residuos y desechos comunes

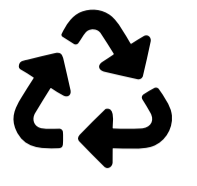

Reciclables



Papel - Cartón



Papel blanco, revistas y cuadernos, papel de colores.



Cajas, empaques de cereal o alimentos, cartón corrugado.



Papel Periódico.

Envases de Tetra Pak



Multicapa



Limpio, seco y aplastado.

Plástico



Botellas de agua, refresco, envases de jugos.



Botellas de yogurt, productos de limpieza, shampoo.



Bolsas de la compra, utensilios desechables.



Empaques para alimentos, equipo de laboratorio.

Metal

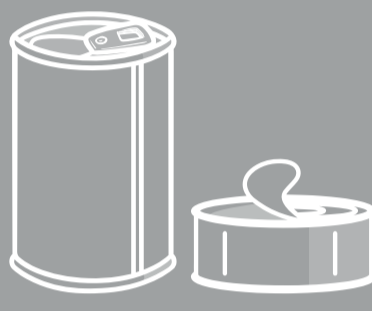

Enlatados y tapas.

Hojalata

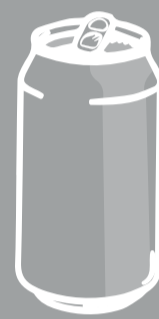

Latas de refresco, cervezas, té, entre otros.

Lata de Aluminio

No olvide depositar sus materiales **¡limpios, secos y aplastados!**

Orgánicos



Restos de madera, Fibra vegetal, restos de flores, cáscaras de huevo y desechos de alimentos.



Inorgánicos: No Reciclables



Desechos de higiene personal

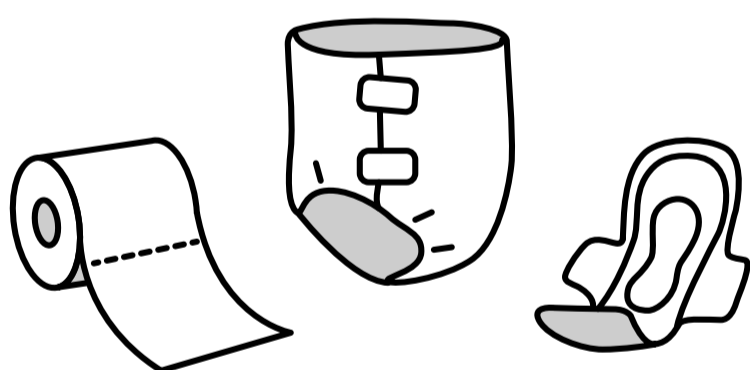

Papel higiénico, toallas sanitarias, toallas húmedas, pañales, algodón.

Plásticos de un solo uso (desechables)

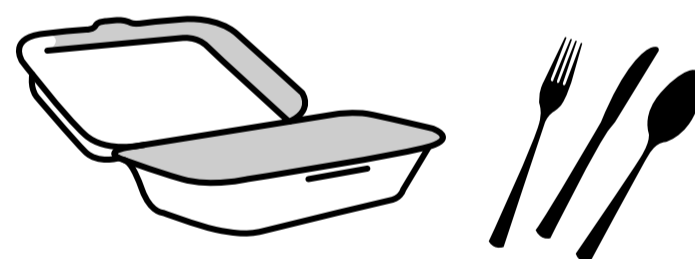

Foam, platos, vasos y cubiertos desechables, bolsas plásticas, plásticos de huevos.

Materiales con restos de alimentos

Cajas de pizza o pasteles. Empaques de comida. Bolsas de papel manchadas.

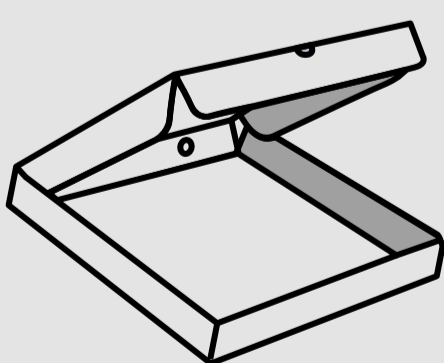

Papel aluminio. Envolturas de golosinas. Vasos de papel.



Empaques de plástico rígido. Cartuchos de tinta o tóner. Desechos hospitalarios. Marcadores y lapiceros. Material PVC.

Otros

CD's o DVD's. Vidrios de ventana. Mantas vinílicas. Bombillas o tubos. Porcelana.

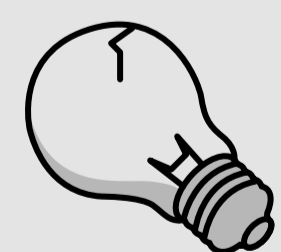

Contacta a tu **Municipalidad** para conocer más sobre **la correcta clasificación de los desechos**